



Tu imagen... la mejor impresión

Medida:  
Mástil de 5.9 mts

Estructura de aluminio,  
mástil telescópico  
desmontable,  
cuenta con 2 tubos  
de aluminio y  
2 barras de fibra de  
carbono  
flexibles, cuenta con  
bolsa para arena o agua  
de contrapeso.

Hay 2 tipos de base :  
base para piso, y  
base para enterrar en  
arena o pasto.

**PESO:** 5 kg

**Código :**  
Flying 5.9,  
4.5 y 3.4

# ESTRUCTURA PARA BANDERA

**3** Diferentes medidas  
5.9m, 4.5m y 3.4m





Tu imagen... la mejor impresión

Estructura de plástico muy resistente, cuenta con las guías perimetrales para su costura y armado, cuenta con 4 estacas para su sujeción, especial para tela sublimada.

MEDIDA: 100 x 200cm

PESO: 1.5 kg

Código :  
BA - Golf

# BANNER GOLF

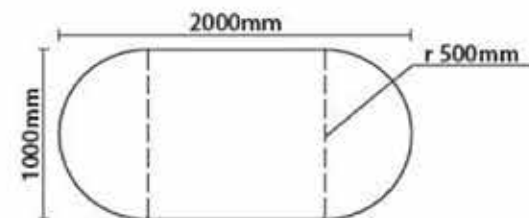



Tu imagen... la mejor impresión

Estructura de aluminio, circular muy facil de armar, para colgarse en estructuras y techos, se rotula con tela, puede ser impresión frente y vuelta

#### MEDIDA:

3 m de circunferencia

7 m de diametro

1.07 de altura

PESO: 9.5 kg

Código :  
CT1

## COLGANTE CIRCULAR

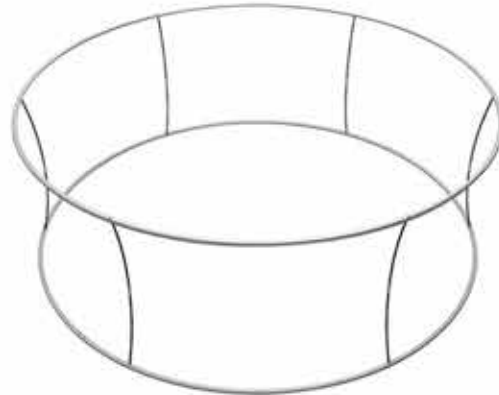

Incluye maleta de transporte, 10.3 m de alambre de acero, gancho y zipper para la tela.

# COLGANTE TRIANGULAR

**Estructura de aluminio, triangular muy fácil de armar, para colgarse en estructuras y techos, se rotula con tela, puede ser impresión frente y vuelta**

**MEDIDA:**  
3 m por lado  
1.07 de altura

**PESO:** 9.5 kg

**Código :**  
CT2

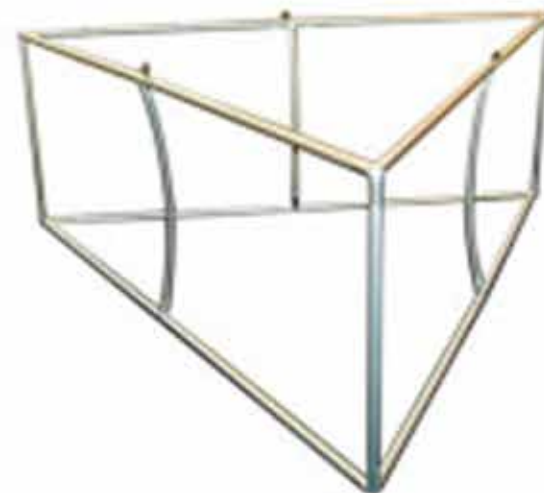

Incluye maleta de transporte, 10.3 m de alambre de acero, gancho y zipper para la tela.



Tu imagen... la mejor impresión

**Estructura 100% PVC, REFORZADO**  
**Se rotula con vinil impreso de gran formato o de impresión fotográfica, cuenta con copete y entrepaño en la parte trasera, utilizado generalmete para degustaciones.**

Medida: 90 x 227 cm  
peso: 10 kg

Código : PT 1  
DELUX



## Demo Estand PVC RECTO DELUX

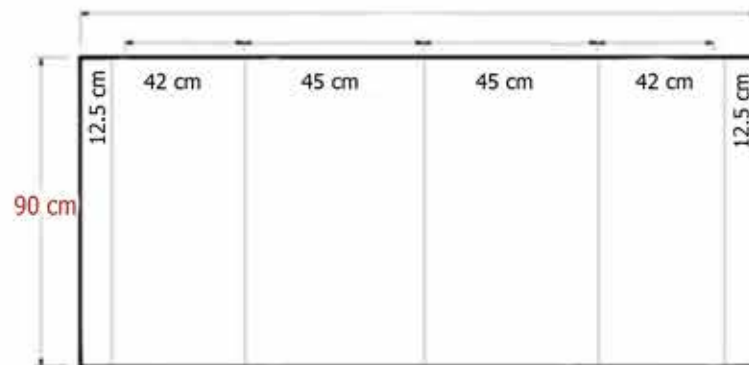
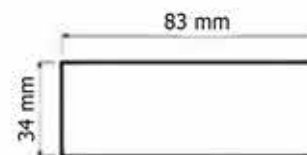



# DEMO ESTAND ALUMINIO Y MDF

**Estructura de aluminio y MDF, muy resistente, Se rotula con vinil impreso de gran formato o de impresión fotográfica, cuenta con copete y entrepaño en la parte trasera, utilizado generalmete para degustaciones.**

**MEDIDA:** 83 x 220 cm  
**PESO:** 11 kg

**Código :** D-MDF



## PUERTAS Y RODAJAS

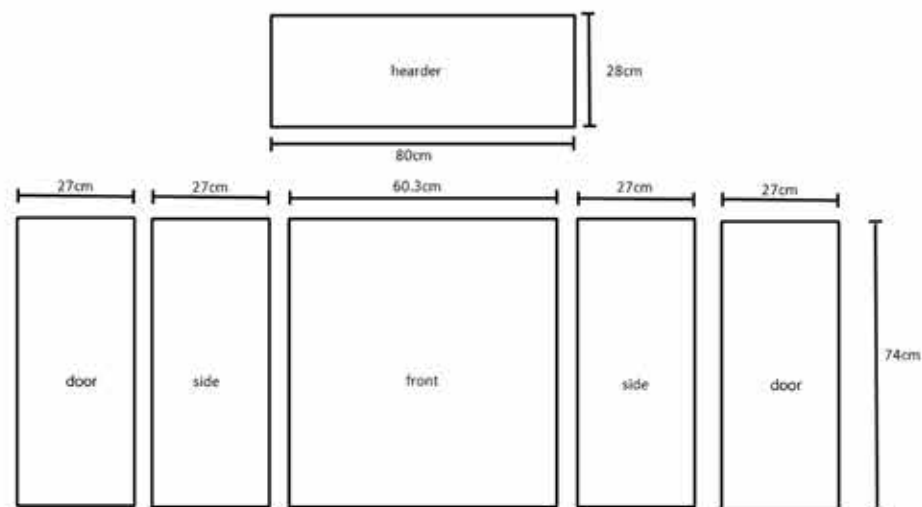



Tu imagen... la mejor impresión

**Estructura de aluminio y MDF, muy resistente, Se rotula con vinil impreso de gran formato o de impresión fotográfica, cuenta con copete y entrepaño en la parte trasera, utilizado generalmete para degustaciones.**

**MEDIDA:** 83 x 220 cm  
**PESO:** 10 kg

**Código :** D-MDF

## DEMO ESTAND ALUMINIO Y MDF

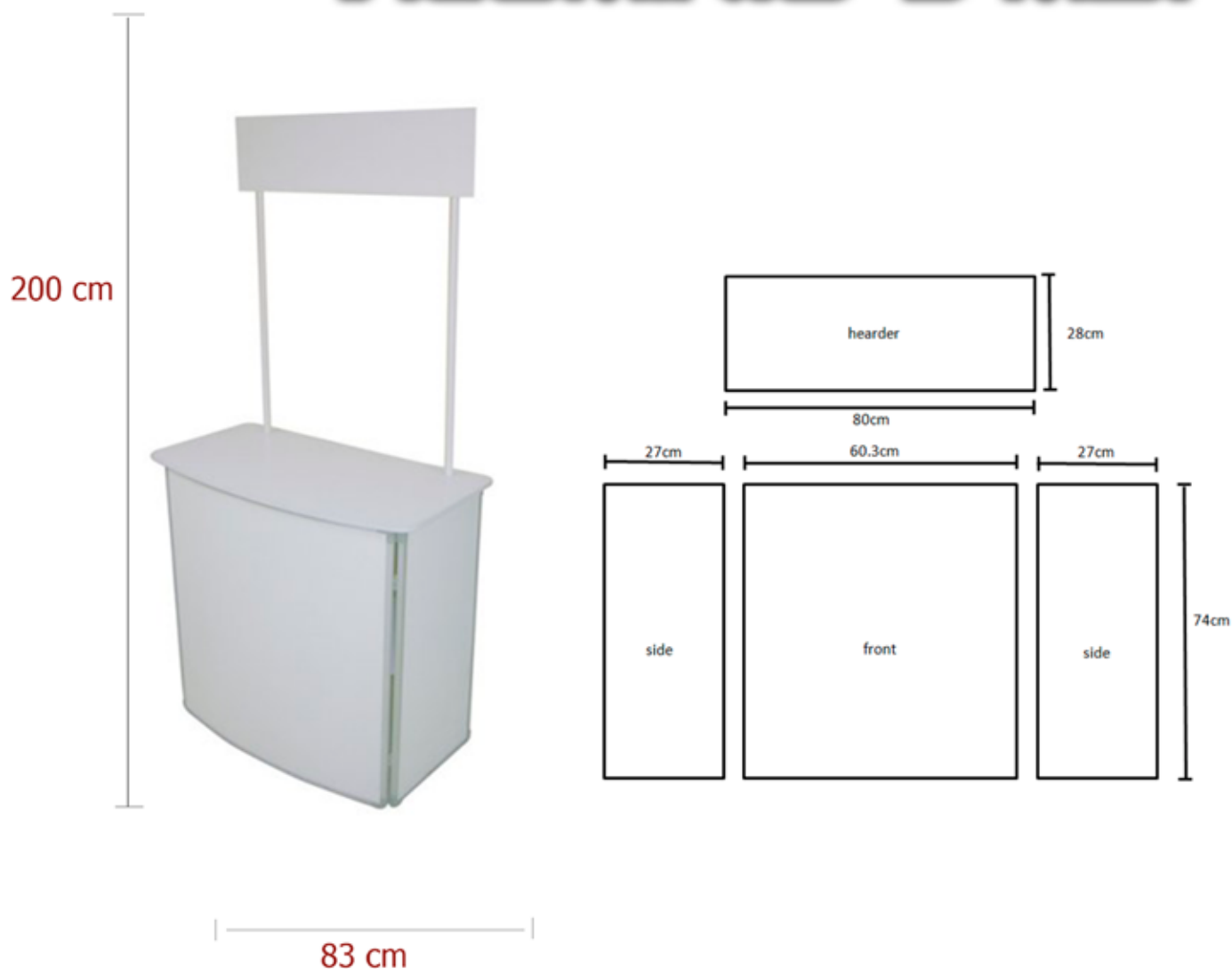

# DEMO ESTAND PVC RECTO

**Estructura 100% PVC, Se rotula con vinil impreso de gran formato o de impresión fotográfica, cuenta con copete y entrepaño en la parte trasera, utilizado generalmete para degustaciones.**

**MEDIDA:** 83 x 220 cm  
**PESO:** 8 kg

**Código :** PT 1

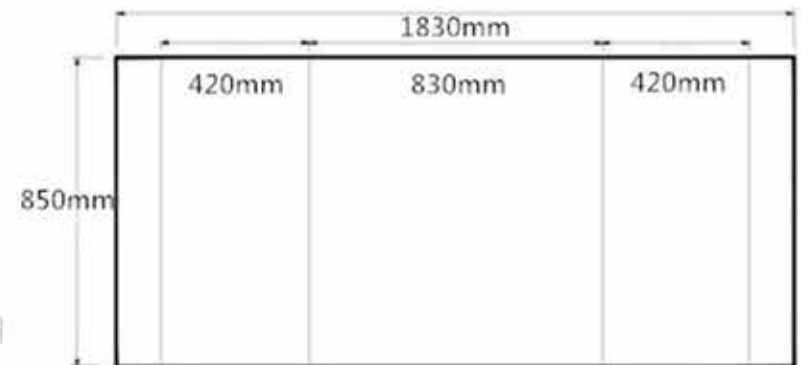
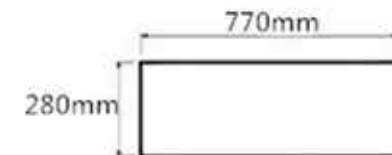



Tu imagen... la mejor impresión

Estructura de aluminio, y base de MDF con riel para tensar la tela con perfil de silicon, con entrepaño de acrilico, es portatil y muy fácil de armar.

Medida Perimetral de base : 165 cm

PESO: 5.5 kg

Código : Isla tela

# ISLA TUBULAR CON ACRILICO

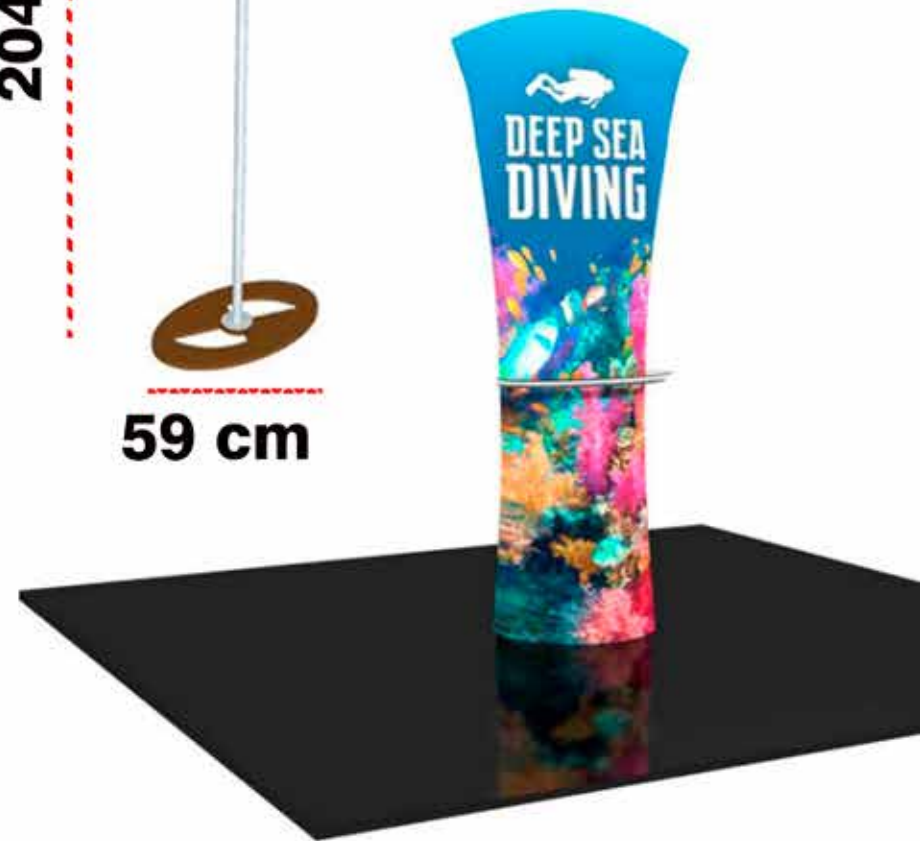
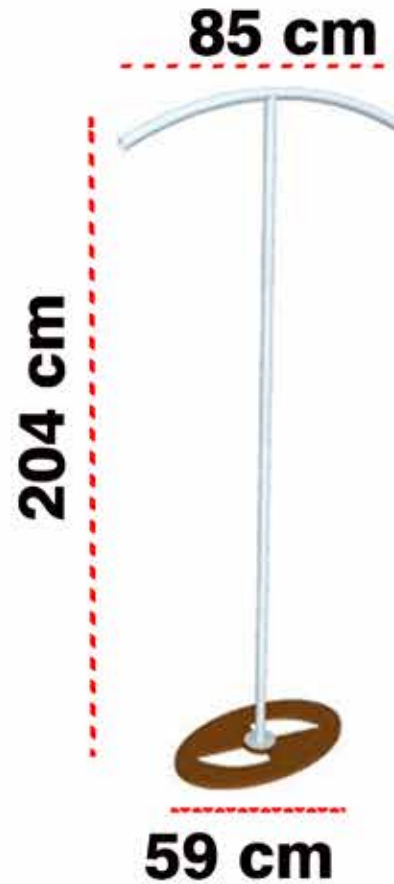



Tu imagen... la mejor impresión

Estructura de aluminio, se usa solo o se unen varias piezas para crear un muro, es para interiores, especiales para tela.

**PESO:**  
1 kg

Código :  
L - BANNER



# L- BANNER





Lamparas de  
Alogeno de 150 w.

Cuentan con botón  
de apagado independiente,  
base para muro expandible  
y sujetador para paredes  
tubulares, segun sea el  
caso

Código : Lamp

## LAMPARAS



**Sujetador  
pared tubular**



**Base muro  
expandible**



Maleta para muros  
rigida cilindro de  
madera de triplay  
recubierta nylon con  
ruedas y jaladera  
para facilitar  
su transporte.

**PESO:** 5 kg

Código :  
**MALETA BA**

**MALETA RIGIDA  
CON RUEDAS**



**Maleta para muros de 3x3  
3x4 y paredes tubulares**



Tu imagen... la mejor impresión

**MEDIDAS:**

**Toldo 2 x 2 m**

**Toldo 3 x 3 m**

**Toldo 3 x 6 m**

**Código :**

**M-TENT 2x2**

**M-TENT 3x3**

**M-TENT 3x6**



# MALETA TOLDO



**Maleta de nylon, con llantas para fácil transportación.**



Tu imagen... la mejor impresión

**Material:** Aluminum  
**Color :** Madera blanca  
**Mochila de transporte**  
se rotula con vinil  
sobre un rollo de  
estireno que esta  
incluido, o también  
se puede rotular con  
tela si se adapta con  
velcro.

**MEDIDA:**  
**GRAFICO :** 200 x 95 cm  
**CUBIERTA :** 40 x 130 cm  
**PESO:** 16 kg

**Código :** Mesa POP



## MESA POP





Tu imagen... la mejor impresión

**Estructura de aluminio, especial para tela sublimada o con impresión directa, se forra por fuera de la estructura, incluye perfil de silicon para tensar la tela como caja de luz.**

**PESO: 5 kg**

**Código :  
Mesa tubular**



Altura : 97 cm

mesa de 80 x 40 cm

Medidas de Tela con rebases:

102 cm de altura x 233 de circunferencia

El montaje de la tela es por medio de un perfil de silicon que se cose a la tela y se mete en las ranuras que tiene la mesa como las cajas de luz.



**\* Se recomienda tener la estructura para realizar los ajustes necesarios para la impresión y confección, depende mucho del tipo de tela para el acabado final.**

**Incluye:  
Maleta de transporte.**

**Estructura  
de aluminio  
y plástico  
para lona, papel  
fotográfico  
laminado  
Tela : sarga,  
canvas, etc.  
sistema  
retráctil,  
el gráfico  
se guarda en  
la estructura.**

Código : MINI RU

## MINI ROLL UP



**-21x30cm A4  
-30x42cm A3**





Estructura de plástico, para lona, papel couche laminado, tela: sarga, canvas, etc.

**MEDIDA  
GRAFICO:**

21 x 30 cm  
Y 30 x 42 mc

**PESO:** 0.30 kg

## MINI X BANNER A4 Y A3

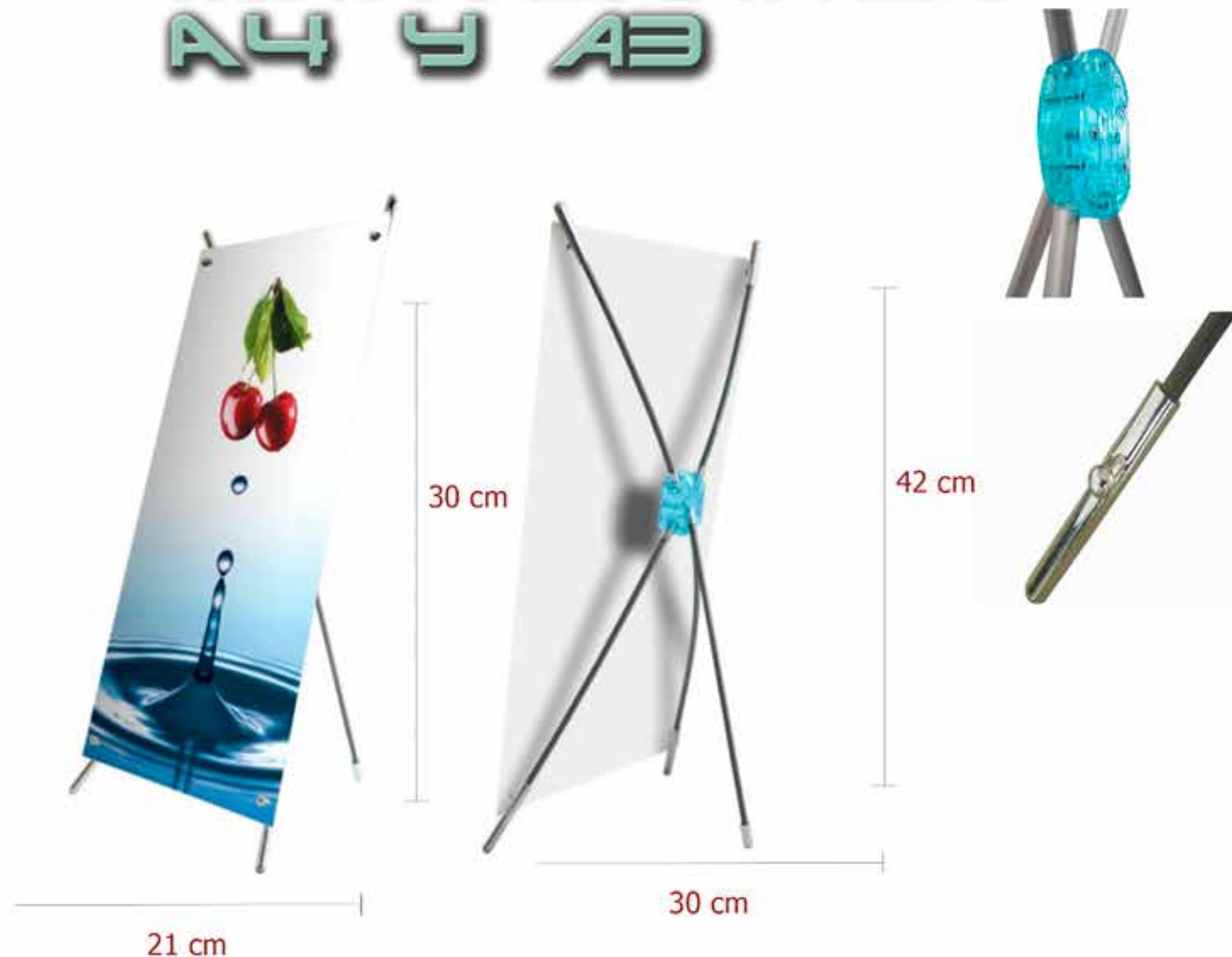



Tu imagen... la mejor impresión

**Mochila Banner**  
Nylon y fibra de carbono.

Area de Grafico para lona : 45 x 95 cm soporta piezas de materiales rigidos: coroplas, estireno, tambien lona, tela, etc, tiene bolsita para botella de agua, sus piezas se guardan en la misma mochila, excelente calidad....

**Código : M-BANNER**

# MOCHILA BANNER



**2 DIFERENTES  
MODELOS  
ECONOMICA  
Y  
REFORZADA**





Tu imagen... la mejor impresión

Estructura de aluminio de tubo octagonal, con conectores de plástico, se manejan repuestos tanto de conectores como de lámparas, se rotula con:

**Lona o Tela,** se puede rotular frente y vuelta, se utiliza para pantalla de proyector, conferencias de prensa, etc. incluye velcro perimetral.

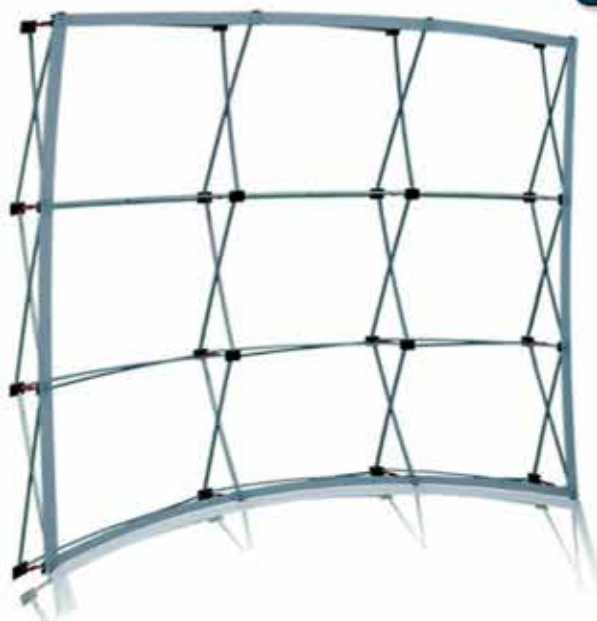

**Incluye 2 Lámparas, Velcro y Mochila de Transporte**

# MURO CURVO EXPANDIBLE



**MEDIDA : 2.08 x 2.28 x .36.5 m**

	365mm	695mm	695mm	695mm	365mm	
2285mm	side					side

**Código : BB CURVED 3x3 modulos**

**PESO: 10 kg**

**MEDIDA : 2.78 x 2.28 x .36.5 m**

**Código : BB CURVED 4x3 modulos**

**PESO: 12 kg**



Tu imagen... la mejor impresión

# MURO EXTERIOR AJUSTABLE

Estructura de aluminio, con sujetadores de plástico para asegurar con ojillos los laterales, se rotula con:

**Lona o Tela,** se puede rotular frente y vuelta, se utiliza para pantalla de proyección, conferencias de prensa, etc.

**incluye 2 contrapesos** de 15 Kilos para rellenar con agua o arena.

**Peso de estructura : 15 kg**



Contrapesos rellenables

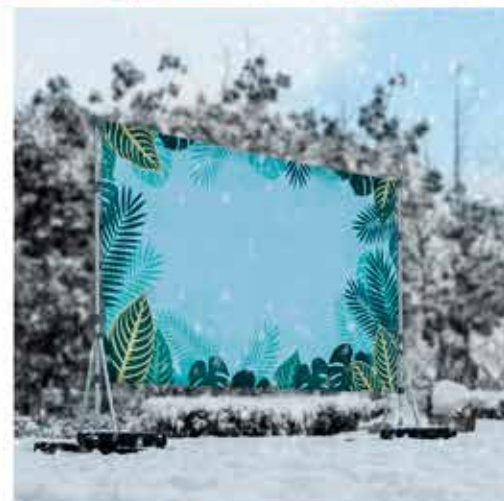

Código : V-POP exterior ajustable 3 x 2 m



Tu imagen... la mejor impresión

# MURO EXPANDIBLE

Estructura de aluminio de tubo octagonal, con conectores de plástico, se manejan repuestos tanto de conectores como de lámparas, se rotula con:

**Lona o Tela,** se puede rotular frente y vuelta, se utiliza para pantalla de proyector, conferencias de prensa, etc. incluye velcro perimetral.



**MEDIDA : 3.06 x 2.27 x .37 m**  
**PESO: 12 kg**  
Código : V-POP 4x3 modulos



**LAMPARAS INCLUIDAS**  
**PESO: 10 kg**  
Código : V-POP 3x3 modulos



**Papel sublimación  
de impresión  
digital.**

**Medidas:  
A4 y A3**

**PAPEL DE  
SUBLIMACION**



**Paquete  
con 100  
hojas**

**Para transferir gráficos en una amplia  
selección de sustratos proporcionando  
excelentes resultados de transferencia  
con colores vivos y brillantes gracias  
a su rapidez en el secado.**



Tu imagen... la mejor impres

# PAQUETE 1

Estructura de aluminio, especial para tela sublimada o con impresión directa, se forra por fuera de la estructura, puede ser impresión frente y vuelta



Incluye:  
Maleta de transporte y zipper para tenzar la tela.

Medida para stand de 3m de fondo

PESO: 9.5 kg

Código :  
PACK 1

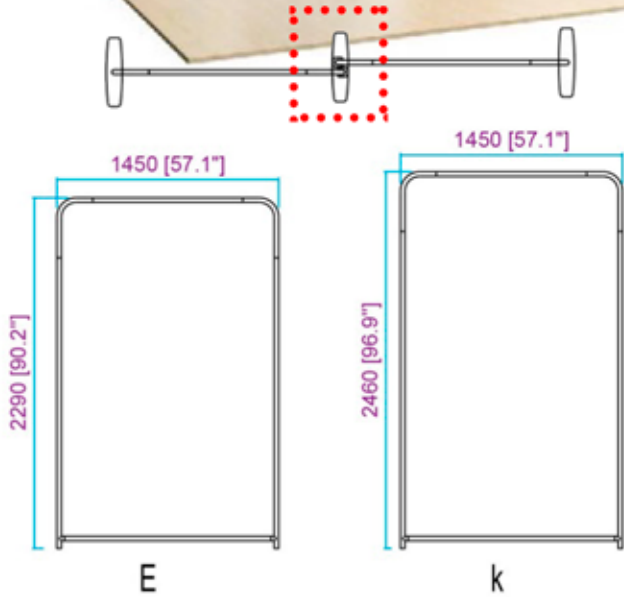

Son 2 juegos de tubulares  
E: 145 cm de ancho y 229 cm de alto.  
K: 145 cm de ancho y 246 cm de alto.

Los 2 suman 290 cm de fondo, se montan sobre bases de aluminio y se traslapan en el centro como se muestra en la imagen. 

 El paquete consta de solo los tubulares no incluye lamparas, ni las mesas, esos aditamentos se venden por separado.

Se recomienda tener la estructura para realizar los ajustes necesarios para la impresion y confección, depende mucho del tipo de tela para el acabado final.



Tu imagen... la mejor impresión

Estructura de aluminio, especial para tela sublimada o con impresión directa, se forra por fuera de la estructura, puede ser impresión frente y vuelta

Medida para stand de 3m de fondo

PESO: 9.5 kg

Código :  
PACK 1002

# PAQUETE 1002

Incluye:  
Maleta de transporte y zipper para tenzar la tela.

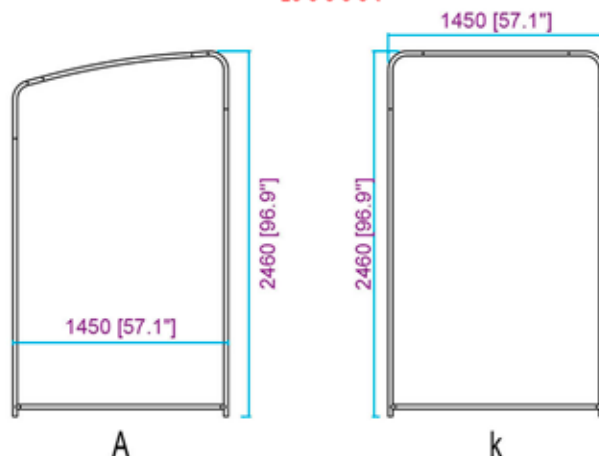
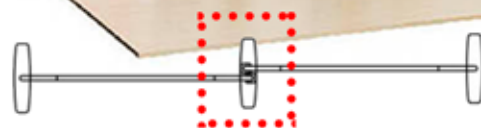

Son 2 juegos de tubulares  
A: 145 cm de ancho y 246 cm de alto con inclinación.  
K: 145 cm de ancho y 246 cm de alto.

Los 2 suman 290 cm de fondo, se montan sobre bases de aluminio y se traslapan en el centro como se muestra en la imagen.



 El paquete consta de solo los tubulares no incluye lamparas, ni las mesas, esos aditamentos se venden por separado.

Se recomienda tener la estructura para realizar los ajustes necesarios para la impresion y confección, depende mucho del tipo de tela para el acabado final.



Tu imagen... la mejor impresión

# PAQUETE 1003

Estructura de aluminio, especial para tela sublimada o con impresión directa, se forra por fuera de la estructura, puede ser impresión frente y vuelta



**Incluye:**  
**Maleta de transporte y zipper para tenzar la tela.**

Medida para stand de 3m de fondo

**PESO:** 9.5 kg

**Código :**  
**PACK 1003**

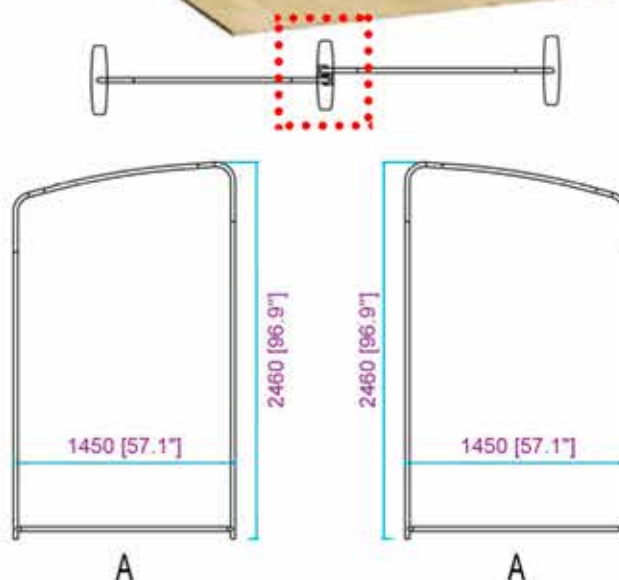

**El paquete consta de solo los tubulares no incluye lamparas, ni las mesas, esos aditamentos se venden por separado.**

**Se recomienda tener la estructura para realizar los ajustes necesarios para la impresion y confección, depende mucho del tipo de tela para el acabado final.**



Tu imagen... la mejor impresión

# PAQUETE 2002

Estructura de aluminio, especial para tela sublimada o con impresión directa, se forra por fuera de la estructura, puede ser impresión frente y vuelta

Medida para stand de 6 m de fondo

PESO: 14.5 kg

Código :  
PACK 2002



**Incluye:**  
**Maleta de transporte y zipper para tenzar la tela.**

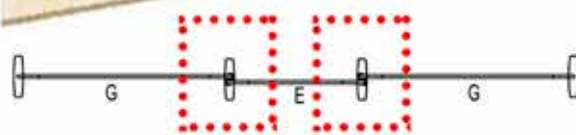

Son 3 juegos de tubulares  
E: 110 cm de ancho y 229 cm de alto.  
G: 226 cm de ancho y 229 cm de alto 2 piezas

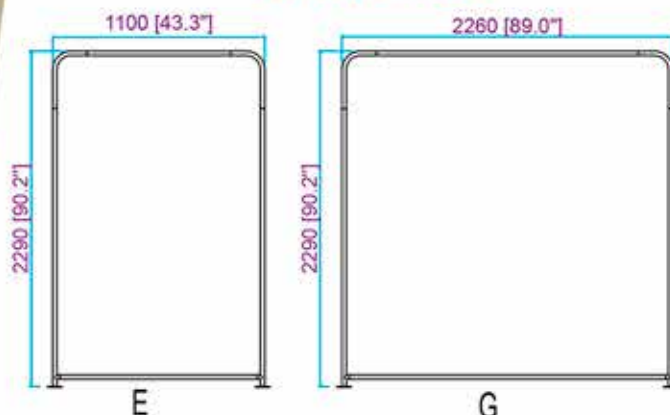

Los 2 suman 562 cm de fondo, se montan sobre bases de aluminio y se traslapan en el centro como se muestra en la imagen. 

 El paquete consta de solo los tubulares no incluye lamparas, ni las mesas, esos aditamentos se venden por separado.

Se recomienda tener la estructura para realizar los ajustes necesarios para la impresión y confección, depende mucho del tipo de tela para el acabado final.



Tu imagen... la mejor impresión

Estructura de aluminio, especial para tela sublimada o con impresión directa, se forra por fuera de la estructura, puede ser impresión frente y vuelta

Medida para stand de 6 m de fondo

PESO: 14.5 kg

Código :  
PACK 2004

# PAQUETE 2004



Incluye:  
Maleta de transporte y zipper para tenzar la tela.

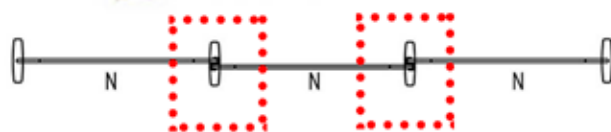

Son 3 juegos de tubulares  
N: 200 cm de ancho y 229 cm de alto.

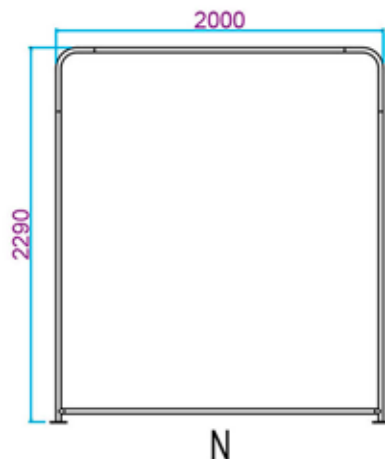

Los 2 suman 600 cm de fondo, se montan sobre bases de aluminio y se traslapan en el centro como se muestra en la imagen.



El paquete consta de solo los tubulares no incluye lamparas, ni las mesas, esos aditamentos se venden por separado.

Se recomienda tener la estructura para realizar los ajustes necesarios para la impresión y confección, depende mucho del tipo de tela para el acabado final.



Tu imagen... la mejor impresión

# PAQUETE 2008

**Estructura de aluminio, especial para tela sublimada o con impresión directa, se forra por fuera de la estructura, puede ser impresión frente y vuelta**



**Incluye:  
Maleta de transporte y zipper para tenzar la tela.**

**Medida para stand de 6 m de fondo**

**PESO: 14.5 kg**

**Código :  
PACK 2012**

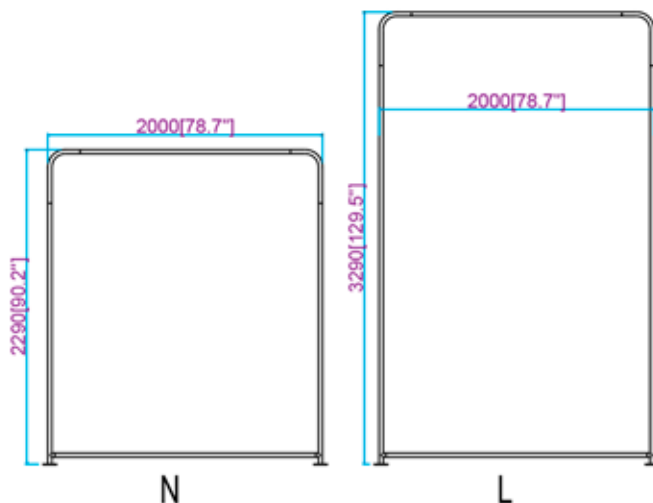

**Son 3 juegos de tubulares  
N: 200 cm de ancho y 229 cm de alto 2 piezas.  
L: 200 cm de ancho y 329 cm de alto 1 piezas.**

**Los 2 suman 600 cm de fondo, se montan sobre bases de aluminio y se traslapan en el centro como se muestra en la imagen.**



**El paquete consta de solo los tubulares no incluye lamparas, ni las mesas, esos aditamentos se venden por separado.**

**Se recomienda tener la estructura para realizar los ajustes necesarios para la impresión y confección, depende mucho del tipo de tela para el acabado final.**



Tu imagen... la mejor impresión

# PAQUETE 2012

Estructura de aluminio, especial para tela sublimada o con impresión directa, se forra por fuera de la estructura, puede ser impresión frente y vuelta



**Incluye:**  
**Maleta de transporte y zipper para tenzar la tela.**

Medida para stand de 6 m de fondo

**PESO: 14.5 kg**

**Código :  
PACK 2012**

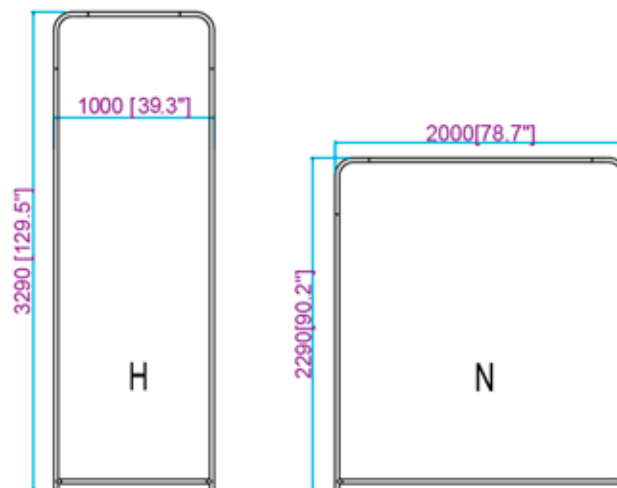

Son 4 juegos de tubulares

**H: 100 cm de ancho y 329 cm de alto 2 piezas.**

**N: 200 cm de ancho y 229 cm de alto 2 piezas.**

Los 2 suman 600 cm de fondo, se montan sobre bases de aluminio y se traslapan en el centro como se muestra en la imagen.



El paquete consta de solo los tubulares no incluye lamparas, ni las mesas, esos aditamentos se venden por separado.

Se recomienda tener la estructura para realizar los ajustes necesarios para la impresión y confección, depende mucho del tipo de tela para el acabado final.

Estructura de aluminio, especial para tela sublimada o con impresión directa, se forra por fuera de la estructura, puede ser impresión frente y vuelta

Medida para stand de 3m de fondo

PESO: 5.5 kg

Código :  
TUBE - C

# PARED TUBULAR CURVA

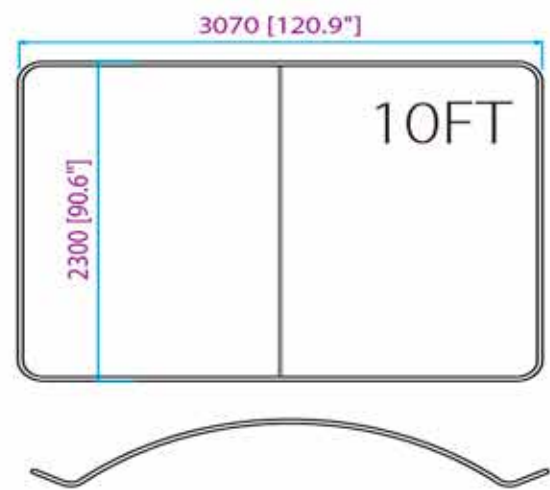

Medida : 230 cm de altura por 307 cm de ancho

**Incluye:**  
**Maleta de transporte y zipper para tenzar la tela.**

**\* Se recomienda tener la estructura para realizar los ajustes necesarios para la impresión y confección, depende mucho del tipo de tela para el acabado final.**



Tu imagen... la mejor impresión

Estructura de aluminio, especial para tela sublimada o con impresión directa, se forra por fuera de la estructura, puede ser impresión frente y vuelta

Medida para stand de 6m de fondo

PESO: 5.5 kg

Código :  
TUBE - R

## PARED TUBULAR RECTA 5.9 M

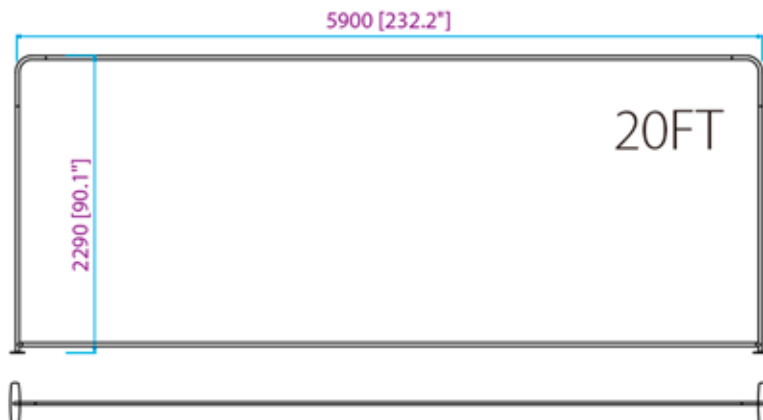

Medida :229 cm de altura por 590 cm de ancho

**Incluye:**  
**Maleta de transporte y zipper para tenzar la tela.**



Se recomienda tener la estructura para realizar los ajustes necesarios para la impresión y confección, depende mucho del tipo de tela para el acabado final.



Tu imagen... la mejor impresión

Estructura de aluminio, especial para tela sublimada o con impresión directa, se forra por fuera de la estructura, puede ser impresión frente y vuelta

## PARED TUBULAR RECTA



Medida para stand de 3m de fondo

**PESO:** 5.5 kg

**Código :**  
**TUBE - R**

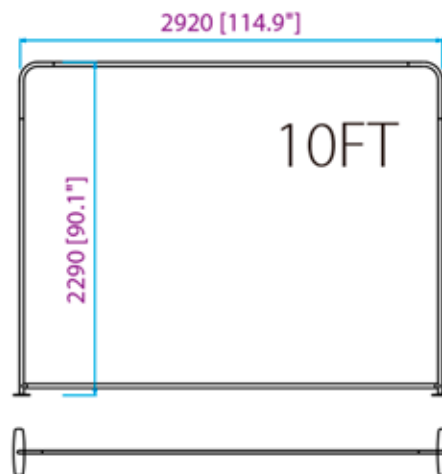

**Medida :229 cm de altura por 292 cm de ancho**

**Incluye:**  
**Maleta de transporte y zipper para tenzar la tela.**

**\* Se recomienda tener la estructura para realizar los ajustes necesarios para la impresión y confección, depende mucho del tipo de tela para el acabado final.**



**Estructura de aluminio y acrílico con 6 paneles para revistas ideales para complementar stands, recepciones, bancos, agencias de autos, etc.**

**Código : PCS-ALUMINIO®**

# REVISTEROS DE ACRILICO



**Peso: 5 kg**

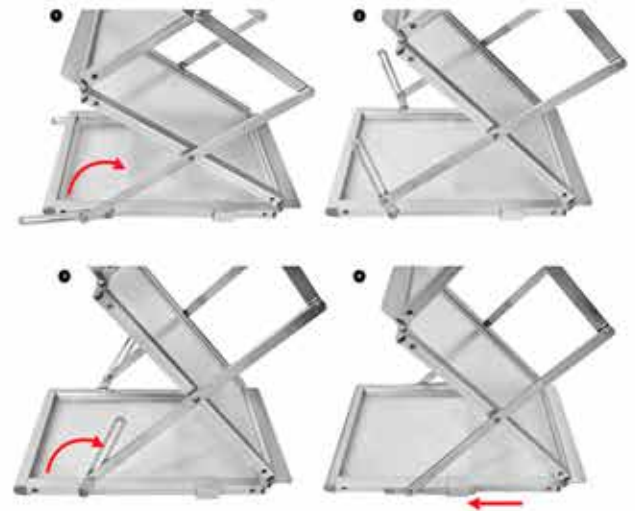

**Maleta de tela para transportar**

**Estructura de aluminio y nilón con 4 y 8 paneles para revistas ideales para complementar stands, recepciones, bancos, agencias de autos, etc.**

# REVISTEROS DE NILON

**Código :  
PCS-SINGLE**

**PESO: 1 kg**



29 cm

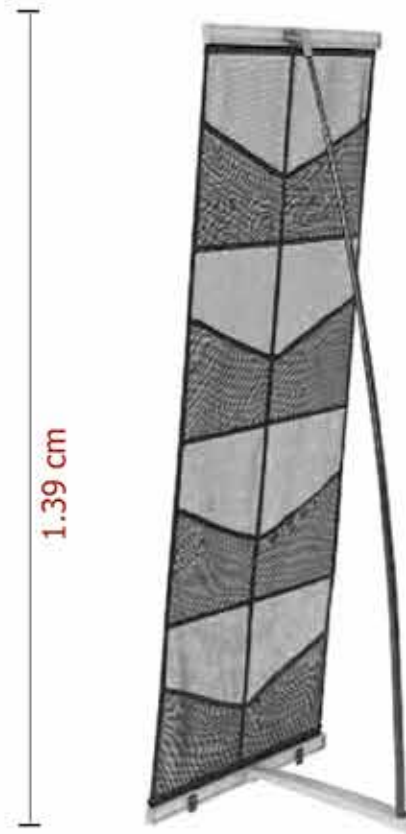

1.39 cm

54.5 cm

**Código :  
PCS-DOBLE**

**PESO: 1.5 kg**



Tu imagen... la mejor impresión

Estructura de aluminio, se le monta lona, papel couche laminado, tela: sarga, canvas, etc. Sistema retráctil, el gráfico se guarda en la estructura.

Código :  
RU-85 D



**La calidad del display es superior, el calibre del aluminio es mayor con respecto al sencillo, proporciona una excelente estabilidad y durabilidad.**

## ROLL UP DOBLE



**MEDIDA  
GRAFICO:**  
2 piezas de :  
85 x 200 cm

**PESO:** 5.5 kg



Tu imagen... la mejor impresión

**Estructura  
100% aluminio  
para lona, papel  
fotográfico  
laminado  
Tela : sarga,  
canvas, etc.  
sistema  
retráctil,  
el gráfico  
se guarda en  
la estructura.**

**Código :  
RU-85**



**MEDIDA: 85 x 200 cm  
PESO: 2.3 kg**

# ROLL UP



BARILLA ALUM.



CLIP O PINZA



BOLSA ACOLCHADA

## ROLLO DE PAPEL SUBLIMACION

Papel sublimacion  
en rollo para gran  
formato diferentes  
calibres y medidas  
secado rapido



**Medidas de rollo:**  
**.62, .92, 1.12 y 1.60 m x 100 m**

**Calibres:**  
**80 y 100 gm**

# Nuevo Toldo Arco

5m / 7.5m



	5m	7.5m
Medida	5m	7.5m
Altura	3.6m	5m
Claro	2.6m	3.7m
Peso estructura	40kg	50kg

***vilgom***  
 Tu imagen... la mejor impresión

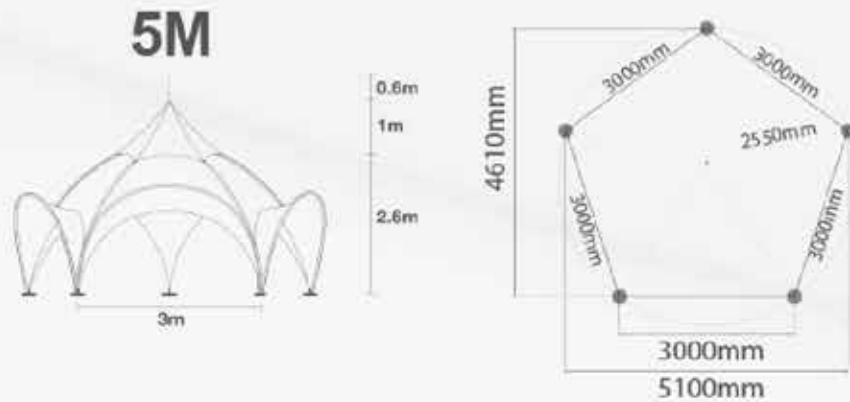



Tu imagen... la mejor impresión

# TOLDO RETRACTIL METALICO

**Estructura retráctil de metal (hierro) con lona de nilón impermeable se puede rotular con vinil textil o serigrafía.**

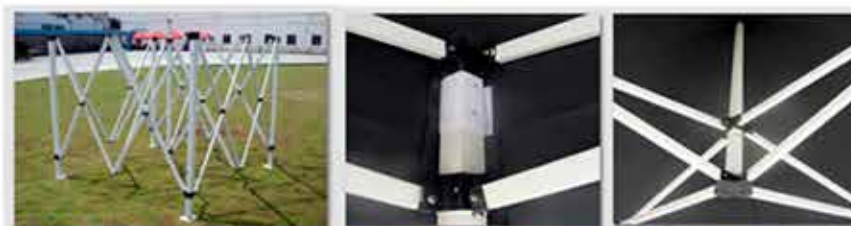
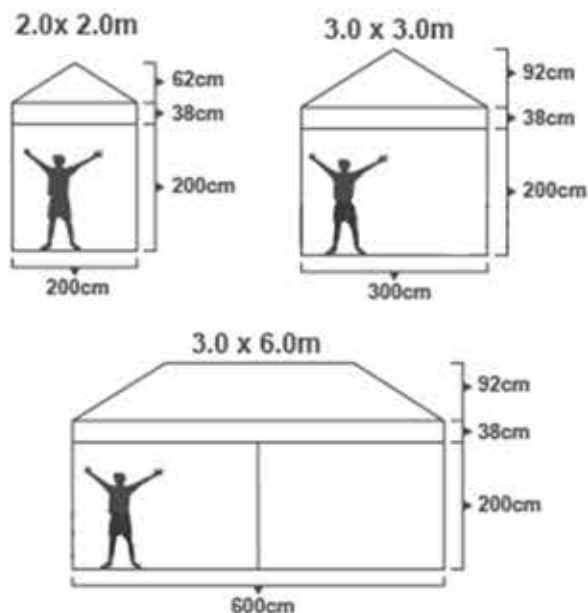

**Estructuras con y sin lona para que nuestros clientes impriman la publicidad**

**MEDIDAS:**

- 2 x 2 m,**
- 3 x 3 m,**
- 3 x 6 m,**

**COLORES:**



**Código :**

- TENT 2x2**
- TENT 3x3**
- TENT 3x6**



Tu imagen... la mejor impresión

Exhibidor portátil,  
marco de aluminio  
con 8 láminas de pet  
transparente  
que se sujetan con  
Imán para gráficos  
o proteger productos,  
cuenta con luz Led  
en la parte superior  
funciona como caja  
de luz, montaje sin  
herramientas, fácil  
de transportar,  
incluye maleta.

Código :  
Tower T2A

LUZ LED



media luna



**PESO:**  
10 kg

# TORRE TWISTER





Tu imagen... la mejor impresión

**!NUEVO!  
DISPLAY  
PARA  
EXTERIORES  
80 x 180 cm  
Doble Vista  
para lona  
o tela ..**

Código :  
BEA



# BANNER TUBULAR EXTERIOR



**BASE AGUA O ARENA**



Tu imagen... la mejor impresión

Mástil de aluminio ajustable, con base de plástico para llenar con agua o arena, tensores de fibra de carbono, especial para exteriores, con **OPCIÓN DOBLE VISTA**

MEDIDA:  
AJUSTABLE  
80 X 180 Y  
60 X 160

PESO: BASE  
CON AGUA: 10 KG

Código : X-B EXT



## X-BANNER BASE AGUA





Tu imagen... la mejor impresión

# X-BANNER - ECONOMICO

Estructura de fibra de carbono para lona, tela, papel fotográfico, etc.



60 cm

160 cm

180 cm

80 cm



Con Ganchos Ajustables.

Código : PESO:  
Eco 60 X 160 1 kg

Código : PESO:  
Eco 80 X 180 1 kg

# X-BANNER REFORZADO

**Nuevo**

**Estructura de metal y tensores de fibra de carbono, para lona, tela, papel fotográfico. etc.**

Código :  
X-R 60 X 160



**PESO:**  
1 kg

Código :  
X-R 80 X 180



**PESO:**  
1.2 kg

Código :  
X-R 120 X 200



**PESO:**  
1.5 kg

**Con Ganchos Ajustables en la parte inferior**





Tu imagen... la mejor impresión

Mástil de aluminio ajustable, con base de plástico para llenar con agua o arena, tensores de fibra de carbono, especial para exteriores, con **OPCIÓN DOBLE VISTA**

MEDIDA:  
AJUSTABLE  
80 X 180 y  
60 X 160

peso: base  
con agua: 15 kg

Código : X-B EXT

# X-BANNER BASE AGUA

